

W tym dokumencie PDF dostępne są następujące funkcje.



**Szybkie wyszukiwanie
słów kluczowych**

Wprowadź słowo kluczowe w polu wyszukiwania i naciśnij przycisk wyszukiwania.



**Szybkie przełączanie
między rozdziałami**

Kliknij tytuł konkretnego rozdziału w spisie treści, aby przejść do tego rozdziału.

* Powyższe funkcje są obsługiwane w oprogramowaniu do odczytywania dokumentów PDF, takim jak Adobe Reader.



SMOOTH 5

Podr cznik u ytkownika

Spis treści

- **Lista produktów**
 - Lista produktów 1

- **Podstawowe informacje o stabilizatorze SMOOTH 5**
 - Podstawowe informacje o stabilizatorze SMOOTH 5 3

- **Bateria i ładowanie**
 - Bateria i ładowanie 4

- **Montaż i wyrównoważenie**
 - Montaż telefonu 5
 - Montowanie lampy 7
 - Wypoziomowanie 8

- **Sposób użytkowania stabilizatora**
 - Przyciski/kontrolki/porty – wprowadzenie 10
 - Opis trybów pracy stabilizatora 14
 - Ręczna zmiana położenia 17
 - Tryb gotowości 18
 - Pakowanie 18

- **Sposób użytkowania aplikacji**
 - Pobieranie aplikacji 19
 - Sposób łączenia 19
 - Opis funkcji aplikacji 20

- **Aktualizacja oprogramowania układowego i kalibracja**
 - Uaktualnianie oprogramowania układowego 21
 - Kalibracja 23

■ Dane techniczne produktu	
■ Zrzeczenie się odpowiedzialności i ostrzeżenie	
Oznaczenie wskazówek ······	28
Ostrzeżenia ······	28
Wytyczne dotyczące bezpiecznej eksploatacji ······	29
■ Karta gwarancyjna	
Okres gwarancji ······	31
Wyłączenia gwarancji ······	31
Procedura roszczenia gwarancyjnego ······	31
■ Karta kontaktu	

Lista produktów

Przed rozpoczęciem korzystania z produktu należy dokładnie sprawdzić, czy wszystkie przedstawione niżej elementy znajdują się w opakowaniu. W przypadku zagubienia jakiegokolwiek elementu, skontaktuj się z ZHIYUN lub lokalnym sprzedawcą.



SMOOTH 5 × 1



Statyw × 1

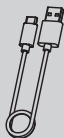

Kabel USB typu C × 1



Futurał × 1*



Lampa* × 1

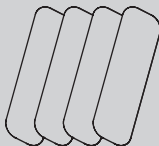

Filtry lampy* × 4



Pasek na nadgarstek* × 1



Karta członkowska* × 1



Skrócona instrukcja obsługi × 1

Elementy oznaczone „**“ zawarte są w zestawie SMOOTH 5 COMBO.

Podstawowe informacje o stabilizatorze SMOOTH 5

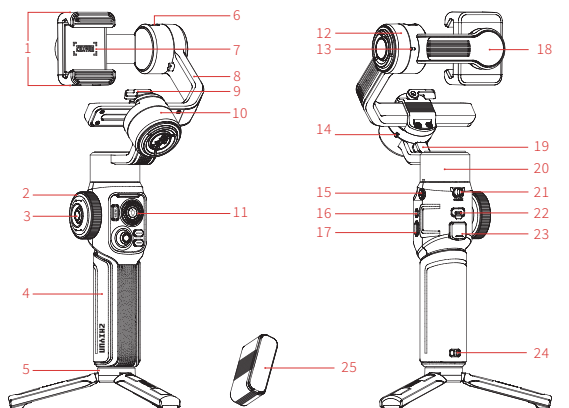

1. Gniazdo lampy magnetycznej
2. Pokrętko sterowania zoomem/ostrością
3. Przełącznik zoomu/ostrości
4. Uchwyt
5. Statyw
6. Port do ładowania telefonu komórkowego
7. Zacisk telefonu
8. Ramię osi obrotu
9. Zaczepek ramienia osi obrotu
10. Silnik osi obrotu
11. Kontrolki / Panel sterowania

12. Silnik osi pochylenia
13. Blokada osi pochylenia
14. Blokada osi obrotu
15. Otwór gwintowany 1/4"
16. Przycisk zasilania
17. Przycisk FN
18. Oś obrotu zacisku telefonu
19. Ramię osi panoramowania
20. Silnik osi panoramowania
21. Zaczepek osi panoramowania
22. Port typu C do ładowania/uaktualniania oprogramowania układowego
23. Przycisk wyzwalania
24. Otwór na pasek na nadgarstek
25. Lampa magnetyczna TransMount SMOOTH 5 (w wersji SMOOTH 5 Combo)

Bateria i ładowanie

Stabilizator SMOOTH 5 posiada wbudowany akumulator. Używając stabilizatora SMOOTH 5 po raz pierwszy, należy w pełni naładować baterię, aby ją aktywować i zapewnić prawidłowe działanie stabilizatora.

Metoda ładowania: Użyj dostarczonego kabla USB typu C, aby podłączyć ładowarkę USB (brak w zestawie – zalecane ładowarki, które spełniają specyfikację USB Power Delivery, obsługują maksymalnie 18 W) do portu ładowania SMOOTH 5. Zakończenie ładowania jest sygnalizowane przez kontrolkę świecącą światłem ciągłym.

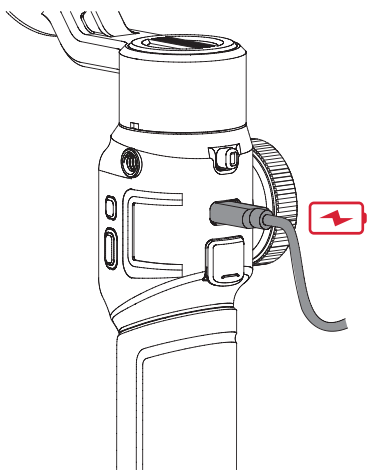

Montaż telefonu

1. Odblokuj oś pochylenia, oś obrotu i oś panoramowania, aby rozłożyć stabilizator SMOOTH 5.

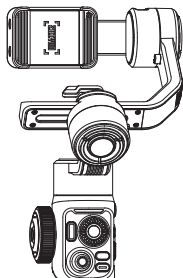
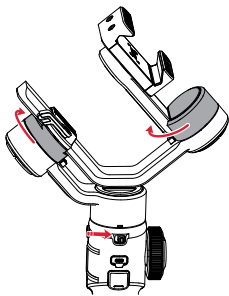

⚠ Używając urządzenia, obróć je w odpowiednim kierunku, jak pokazano na rysunku, aby zapobiec uszkodzeniu blokady.

2. Włóż telefon komórkowy do zaczepu telefonu. Telefon można włożyć w trybie pionowym lub poziomym w zależności od rzeczywistych warunków nagrywania.

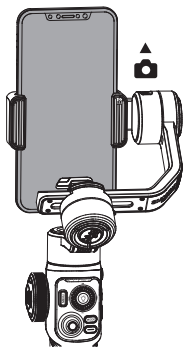

Instalacja w trybie pionowym

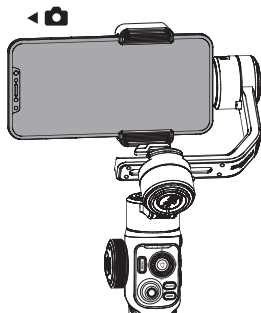

Instalacja w trybie poziomym

1. Obróć uchwyt telefonu, aby przełączyć się między trybem pionowym i poziomym. Używając, obróć we właściwym kierunku.
2. Podczas montażu telefonu komórkowego należy zwrócić uwagę na kierunek montażu kamer telefonu, jak pokazano na rysunku.
3. Podczas montażu telefonu komórkowego upewnij się, że cały telefon komórkowy jest mocno zamocowany w uchwycie telefonu.
4. Przed włączeniem stabilizatora SMOOTH 5 zamontuj telefon komórkowy i zrównoważ stabilizator.

Montowanie lampy

W przypadku zakupu wersji SMOOTH 5 Combo w zestawie będzie też lampa magnetyczna. Zainstaluj lampę magnetyczną na aparacie przednim lub tylnym zgodnie z warunkami nagrywania. Sprawdź, czy jest zamocowana prawidłowo.

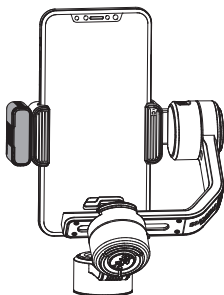

Lampa na aparacie przednim

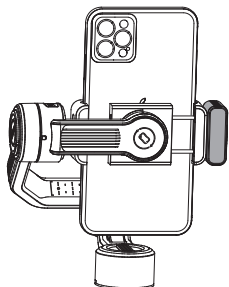

Lampa na aparacie tylnym

💡 Możesz zmienić filtr lampy zgodnie z rzeczywistymi warunkami filmowania. Używając lampy, unikaj patrzenia bezpośrednio na światło.

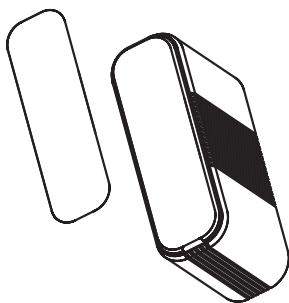

Wypoziomowanie

Montaż w trybie pionowym

1. Odblokuj ramię osi obrotu ①, przesuwaj ramię w lewo lub w prawo ②, aż telefon będzie się utrzymywać nieruchomo i prawie poziomo względem gruntu ③. Zablokuj zaczep ④.

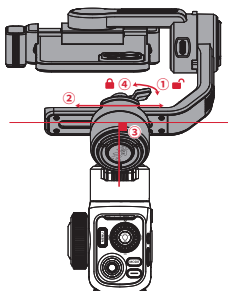

2. Przesuwaj telefon komórkowy w lewo lub w prawo ①, aż będzie się utrzymywać nieruchomo i prawie poziomo względem gruntu ②.

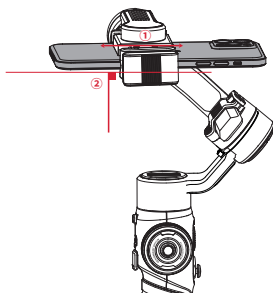

Montaż w trybie poziomym

1. Odblokuj ramię osi obrotu ①, przesuwaj ramię w lewo lub w prawo ②, aż telefon będzie się utrzymywać nieruchomo i prawie poziomo względem gruntu ③. Zablokuj zaczep ④.

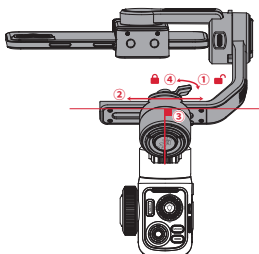

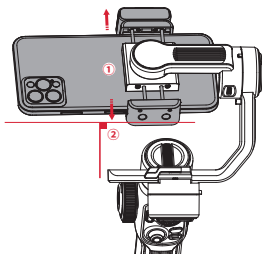

- Przesuwaj zacisk telefonu do przodu lub do tyłu ①, aż telefon będzie się utrzymywać nieruchomo i prawie poziomo względem gruntu ②.

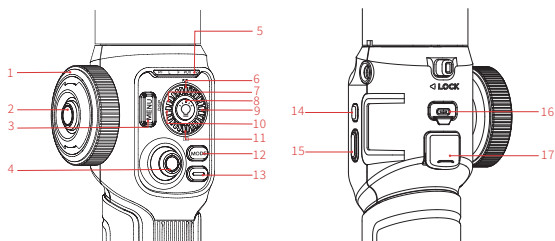

- 💡 Odpowiednie wyważenie telefonu komórkowego znacząco wpływa na czas pracy stabilizatora. Stabilizator będzie działać prawidłowo, jeżeli nie będzie wyważony, ale będzie szybciej zużywać energię baterii.

Przyciski/kontrolki/porty - wprowadzenie



- 1**  **Pokrętko sterowania zoomem/ostrością**
Aby sterować ostrością/powiększeniem w aplikacji ZY Cami, obróć pokrętko sterowania.
- 2**  **Przełącznik zoomu/ostrości**
Jednokrotne naciśnięcie: Przełączaj między ostrością/powiększeniem w aplikacji ZY Cami.
- 3**  **Przycisk MENU**
Jednokrotne naciśnięcie: Wejście do menu skrótów w aplikacji ZY Cami.
Dwukrotne naciśnięcie: Powrót do poprzedniego menu w aplikacji ZY Cami.
- 4**  **Manipulator**
Przesuń manipulator w górę lub w dół albo w lewo lub w prawo, aby sterować obrotem stabilizatora.

5



Tryb stabilizatora / Poziom naładowania baterii / Kontrolka stanu

Tryb stabilizatora: Kontrolka każdego trybu świeci się, wskazując bieżący tryb. (Kontrolka F miga wskazując tryb Go)
 Poziom naładowania baterii (pojedyncze naciśnięcie przycisku zasilania stabilizatora po włączeniu): migająca czerwona kontrolka PF wskazuje na niski poziom naładowania baterii.
 Jedna migająca na biało kontrolka: poziom baterii 0–20%.
 Dwie migające na biało kontrolki: 20–40%
 Trzy migające na biało kontrolki: 40–60%
 Cztery migające na biało kontrolki: 60–80%
 Pięć migających na biało kontrolki: 80–100%
 Stan: Pięć wolno migających kontrolki oznacza stan gotowości.
 Pięć szybko migających kontrolki oznacza niepowodzenie aktualizacji.
 Pięć kontrolki migających jedna po drugiej od lewej do prawej oznacza, że trwa aktualizacja.

6



Przycisk wyboru rozdzielczości / szybkości klatek

Jednokrotne naciśnięcie: Przewiń w górę menu w aplikacji ZY Cami.
 Dwukrotne naciśnięcie: Dostosuj rozdzielczość / liczbę klatek na sekundę w aplikacji ZY Cami.

7



Pokrętło dostosowywania





W aplikacji ZY Cami obróć pokrętło, aby wybrać tryb filmowania.

8



Przycisk oświetlenia wypełniającego

Jednokrotne naciśnięcie: Służy do potwierdzania podczas dostosowywania parametrów/funkcji w aplikacji ZY Cami.
 Dwukrotne naciśnięcie: Zrób zdjęcie / film wideo w aplikacji ZY Cami.
 Naciśnięcie i przytrzymanie: włączanie/wyłączanie lampy magnetycznej. (Obróć pokrętło regulacji, aby kontrolować jasność po włączeniu)

- 9**  **Przycisk dostosowywania ISO/ekspozycji**
Jednokrotne naciśnięcie: Wybór menu po prawej stronie w aplikacji ZY Cami.
Dwukrotne naciśnięcie: dostosowanie ISO lub innych parametrów ekspozycji (parametr ekspozycji można dostosować w aplikacji)
- 10**  **Przycisk DISP**
Jednokrotne naciśnięcie: Wybór menu po lewej stronie w aplikacji ZY Cami.
Dwukrotne naciśnięcie: Pokaż/ukryj parametry filmowania w aplikacji ZY Cami.
W trybie Photo Album aplikacji ZY Cami naciśnij, aby wyświetlić szczegółowe parametry zdjęć.
- 11**  **Przycisk albumu ze zdjęciami**
Jednokrotne naciśnięcie: Przewiń w dół menu w aplikacji ZY Cami.
Dwukrotne naciśnięcie: Wejść do albumu zdjęć, aby wyświetlić zdjęcia lub filmy w aplikacji ZY Cami.
- 12**  **Przełącznik trybu**
Jednokrotne naciśnięcie: przełączanie trybów (PF-L-F-POV-V)
Dwukrotne naciśnięcie: Powrót do poprzedniego trybu
- 13**  **Przycisk zdjęcia/wideo**
Jednokrotne naciśnięcie: Zrób zdjęcie / film wideo w aplikacji ZY Cami.
Dwukrotne naciśnięcie: Przełączaj się między kamerą przednią i tylną w aplikacji ZY Cami.

14



Przycisk zasilania

Jednokrotne naciśnięcie: wyświetlanie poziomu energii baterii
Naciśnięcie i przytrzymanie: włączanie lub wyłączenie stabilizatora

15



Przycisk FN

Jednokrotne naciśnięcie: ustawienia niestandardowe (Można dostosowywać w aplikacji)
Naciśnięcie pięć razy: resetowanie Bluetooth

16



Port typu C do ładowania/uaktualniania oprogramowania układowego

Służy do ładowania stabilizatora lub podłączania komputera w celu uaktualnienia oprogramowania układowego.

17



Przycisk wyzwiania

Jednokrotne naciśnięcie: Włącz/wyłącz SmartFollow w aplikacji ZY Cami
Dwukrotne naciśnięcie: Zmiana pozycji
Potrójne naciśnięcie: Obrót o 180° dla osi panoramowania
Naciśnięcie i przytrzymanie: włączenie trybu Go

- ① Po połączeniu za pośrednictwem Bluetooth stabilizator SMOOTH 5 może sterować aparatem z pominięciem aplikacji ZY Cami. Ta funkcja jest dostępna na telefonach komórkowych, które obsługują sterowanie aparatem za pomocą przycisku głośności. Połączenie Bluetooth ze stabilizatorem SMOOTH 5 nie wymaga hasła.
- ② Niektóre z powyższych funkcji są dostępne tylko, gdy telefon jest połączony ze stabilizatorem i używana jest aplikacja „ZY Cami”. Zaleca się pobranie aplikacji „ZY Cami” i używanie jej ze stabilizatorem SMOOTH 5.
- ③ Niektóre z powyższych funkcji przycisków będą dostępne w późniejszej wersji aplikacji „ZY Cami”.

Opis trybów pracy stabilizatora

Naciśnij jednokrotnie lub dwukrotnie przycisk MODE, aby przełączać tryby.

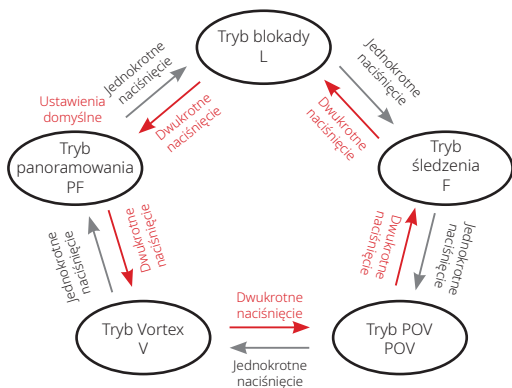

💡 Silniki otoczone czerwonym kręgiem śledzą ruch stabilizatora, a silniki otoczone szarym kręgiem są zablokowane.

Tryb panoramowania (PF):

Silniki osi pochylenia i obrotu są zablokowane, a osie panoramowania śledzą ruch uchwytu stabilizatora. Przesunięcie manipulatora w górę lub w dół i w lewo lub w prawo w celu sterowania osią pochylenia i osią panoramowania.

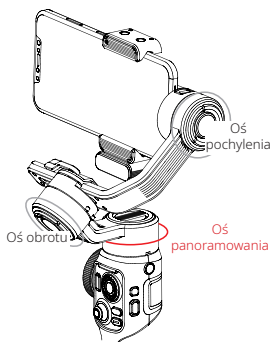

Tryb blokady (L):

Trzy silniki są zablokowane i nie śledzą ruchu uchwytu stabilizatora. Przesunięcie manipulatora w górę lub w dół i w lewo lub w prawo w celu sterowania osią pochylenia i osią panoramowania.

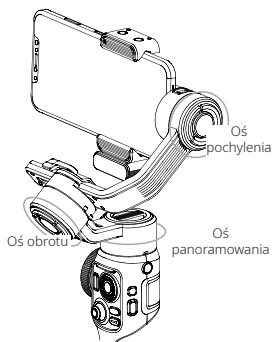

Tryb śledzenia (F):

Silnik osi obrotu jest zablokowany. Silniki osi pochylenia i panoramowania śledzą ruch uchwytu stabilizatora. Przesunięcie manipulatora w górę lub w dół i w lewo lub w prawo w celu sterowania osią pochylenia i osią panoramowania.

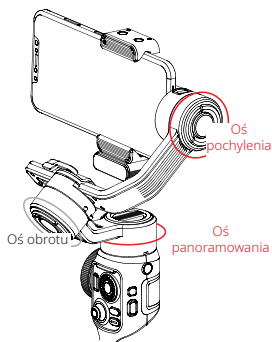

Tryb punktu widzenia (POV):

Wszystkie trzy silniki śledzą ruch uchwytu stabilizatora.

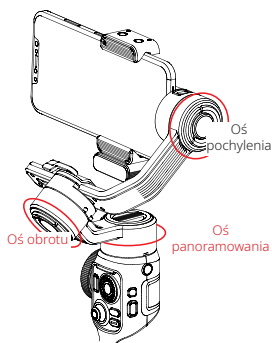

Tryb Vortex (V):

Silnik osi pochylenia obraca się o 90°, a silniki osi pochylenia, osi obrotu i osi panoramowania śledzą ruch rączki. Przesuń manipulator w lewo/ w prawo, aby sterować obrotem osi panoramowania.

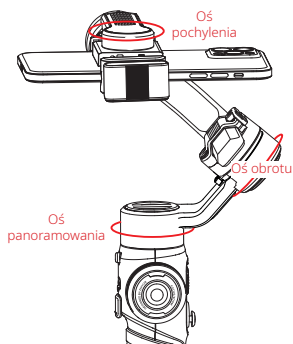

Tryb przejścia (GO):

Aparat przesuwa się i pochyla, śledząc ruch stabilizatora z dużą szybkością przy zablokowanej osi obrotu.

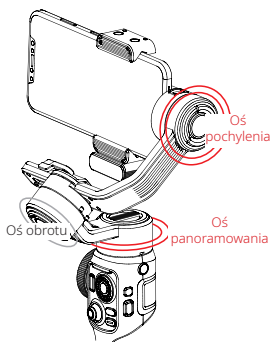

Ręczna zmiana położenia

W trybie panoramowania (PF) i blokady (L) aparat można ręcznie obracać w pewnym zakresie. Przytrzymaj go w tej pozycji przez dwie sekundy, a kąt aparatu zostanie ustalony na kąt ustawiony przed zwolnieniem aparatu.

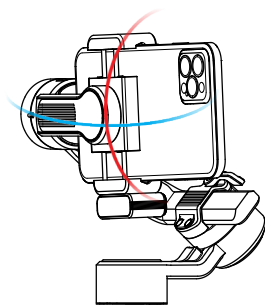

Tryb gotowości

Gdy stabilizator SMOOTH 5 jest włączony, obracaj ręcznie oś obrotu lub panoramowania aż do aktywowania wbudowanej blokady. Potem stabilizator SMOOTH 5 zostanie automatycznie przełączony w tryb gotowości. Odblokuj oś obrotu i oś panoramowania, aby wznowić pracę stabilizatora.

Pakowanie

Obróć stabilizator w pozycję przechowywania, jak pokazano na rysunku.

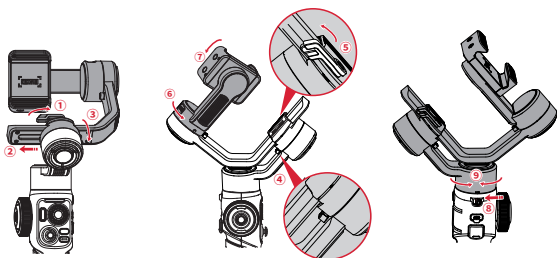

Pobieranie aplikacji



Zeskanuj kod QR po lewej stronie (wymagany system Android w wersji 7.0 lub nowszej albo iOS w wersji 10.0 lub nowszej) lub w sklepie App Store lub Google Play wyszukaj aplikację „ZY Cami”, aby ją pobrać.

- 💡 ① Użytkownicy mogą łatwiej używać różnych funkcji stabilizatora SMOOTH 5 dzięki dedykowanej aplikacji „ZY Cami”.
- ② ZY Cami podlega aktualizacjom. Zawsze używaj najnowszej wersji.

Sposób łączenia

1. Włącz zasilanie stabilizatora SMOOTH 5 i włącz Bluetooth w telefonie komórkowym.
2. Uruchom aplikację „ZY Cami”. Dotknij ikony kamery w górnym lewym rogu ekranu głównego, aby otworzyć listę urządzeń, i wybierz stabilizator SMOOTH 5, z którym połączenie ma być nawiązane (nazwę Bluetooth stabilizatora SMOOTH 5 można sprawdzić na ramieniu osi pochylenia w polu USER ID: XXXX).
3. Wymagana jest aktywacja aplikacji ZY Cami, jeżeli stabilizator SMOOTH 5 używany jest po raz pierwszy. Wymagane jest połączenie z Internetem. Po pomyślnym zakończeniu procesu aktywacji można włączyć interfejs aparatu w aplikacji ZY Cami.

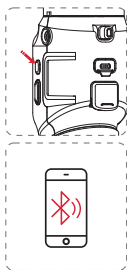

①



②

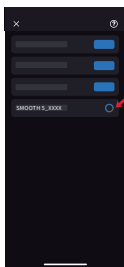

③



Opis funkcji aplikacji



💡 Aby uzyskać więcej informacji na temat funkcji aplikacji „ZY Cami”, odwiedź oficjalną stronę ZHIYUN (www.zhiyun-tech.com) i obejrzyj samouczki wideo dla stabilizatora SMOOTH 5.

Uaktualnianie oprogramowania układowego

Metoda 1:

1. Podłącz port ładowania/aktualizacji oprogramowania układowego typu C z boku ramienia pionowego stabilizatora SMOOTH 5 do komputera za pomocą kabla USB typu C, włącz stabilizator SMOOTH 5 i wejdź w tryb gotowości.
2. Odwiedź oficjalną witrynę ZHIYUN (www.zhiyun-tech.com), przejdź do strony produktu SMOOTH 5 i kliknij łącze „Pobierz”. Znajdź sterownik USB, narzędzie do kalibracji i uaktualniania oprogramowania układowego oraz pobierz je. (Sterowniki USB nie są wymagane w systemach Mac OS).
3. Zainstaluj sterownik i oprogramowanie, rozpakuj oprogramowanie układowe dla plików z rozszerzeniem pliku „.ptz”.
4. Otwórz aplikację „Zhiyun Gimbal Tools”, wybierz odpowiedni port, kliknij „Otwórz”, kliknij „Aktualizacja oprogramowania”. W obszarze „Ścieżka” kliknij przycisk „Przeglądaj”, aby wybrać plik najnowszego oprogramowania układowego (z rozszerzeniem „.ptz”) i kliknij przycisk „Uaktualnij”, aby uaktualnić oprogramowanie układowe. Po zakończeniu aktualizacji oprogramowania układowego stabilizator SMOOTH 5 zostanie automatycznie wyłączony.

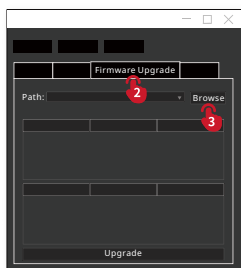
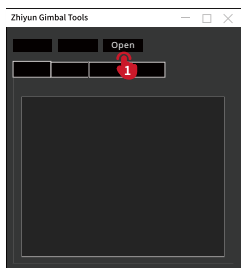
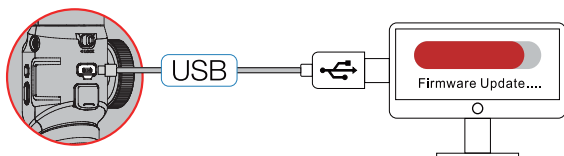

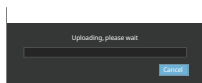
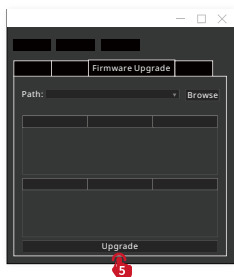
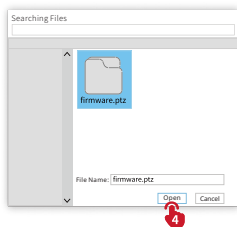

Metoda 2:

Połącz stabilizator SMOOTH5 z aplikacją ZY Cami. Jeśli aplikacja „ZY Cami” wyświetli monit o aktualizację oprogramowania układowego, aby zaktualizować, postępuj zgodnie z instrukcjami. Wymagane jest połączenie z Internetem.

- ⚠ Przed przystąpieniem do uaktualnienia oprogramowania układowego upewnij się, że bateria stabilizatora SMOOTH5 naładowana jest w ponad 50%. Nie wychodź z interfejsu aplikacji ani nie uzyskuj dostępu w tle podczas procesu aktualizacji. Postępuj zgodnie z monitami wyświetlanymi w aplikacji.

Kalibracja

Przyczyna kalibracji	Sposób kalibracji
<ol style="list-style-type: none"> Po uruchomieniu kąt pochylenia telefonu komórkowego w pozycji poziomej lekko odbiega od normy. Po uruchomieniu kąt obrotu telefonu komórkowego w pozycji poziomej lekko odbiega od normy. Częsta niewielka korekta kąta ma miejsce, gdy telefon komórkowy znajduje się w pozycji poziomej, a stabilizator pozostaje nieruchomy. 	Automatyczna kalibracja stabilizatora
<ol style="list-style-type: none"> Po uruchomieniu automatycznej kalibracji stabilizatora pozycja pozioma lekko odbiega od normy. Stabilizator od dawna nie był używany. W stabilizatorze wystąpiły znaczące zmiany temperatury. 	Kalibracja sześciostronna

Kalibracja sześciostronna:

- Zamontuj stabilizator SMOOTH 5 na statywie i połącz z aplikacją ZY Cami.
- Przejdź do ustawień aplikacji i wybierz opcję „automatyczna kalibracja”. Stabilizator SMOOTH 5 zostanie poddany automatycznej kalibracji. Postęp procesu można sprawdzić w okienku aplikacji.

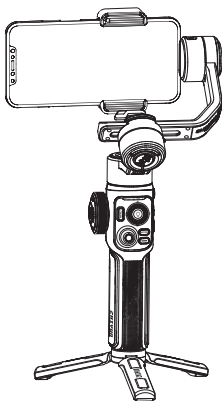

Kalibracja sześciostronna:

Aby wykonać sześciostronną kalibrację dla SMOOTH 5, możesz użyć narzędzi „Zhiyun Gimbal Tools”.

1. Za pomocą kabla USB typu C podłącz port ładowania/aktualizacji oprogramowania układowego stabilizatora do komputera. Włącz stabilizator i tryb gotowości.
2. Uruchom narzędzia Zhiyun Gimbal Tools, kliknij przycisk „otwórz” na górze i kliknij opcję „kalibracja” na dole. Przeprowadź procedurę, wykonując opisane poniżej czynności. A Po ukończeniu kalibracji zostanie wyświetlony znak „√”.

KROK 1

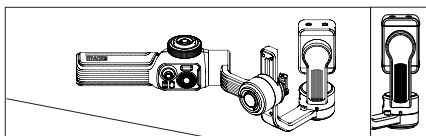

KROK 2

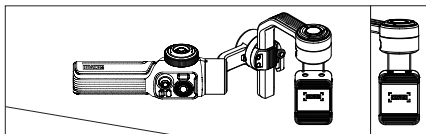

KROK 3

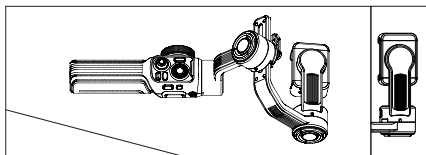

KROK 4

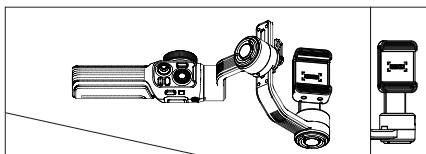

KROK 5

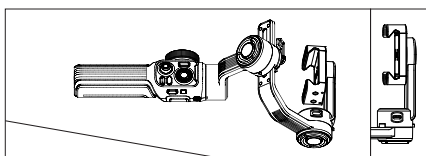

ETAPA 6

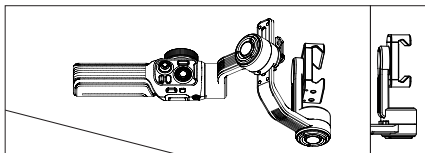

- 💡 Zapoznaj się z czynnościami dotyczącymi kalibracji sześciostronnej powyżej. W uproszczeniu, kalibracja sześciostronna polega na umieszczeniu wszystkich sześciu osi obrotu pionowo względem poziomą powierzchnią.

Model produktu: SM115

	Min.	Standard	Maks.	Uwagi
Napięcie robocze	6,5 V	7,4 V	8,4 V	
Prąd roboczy	70 mA	-	3000 mA	
Napięcie ładowania	5 V		9 V	
Natężenie ładowania	-		1600 mA	
Napięcie wyjściowe	-	5 V	-	
Prąd wyjściowy	-	-	1 A	
Pojemność wbudowanej baterii	-	2600 mAh	-	
Następujące odchylenia od pozycji bezruchu	$\pm 0,01^\circ$		$\pm 0,04^\circ$	
Następujące odchylenia od stanu ruchu	$\pm 0,05^\circ$	$\pm 0,1^\circ$	$\pm 0,3^\circ$	
Zakres pochylenia mechanicznego	-140°	349°	209°	W tym stan przechowywania
Zakres obrotu mechanicznego	-90°	300°	210°	W tym stan przechowywania
Zakres panoramowania mechanicznego	-180°	360°	180°	
Regulowany kąt pochylenia	-90°	-	$+170^\circ$	
Regulowany kąt obrotu	-50°	-	$+50^\circ$	
Regulowany kąt panoramowania	-180°	-	$+180^\circ$	
Temperatura robocza	-10°C	25°C	45°C	
Czas pracy na baterii	4,5 godz.	-	25 godz.	Dane laboratoryjne 1

	Min.	Standard	Maks.	Uwagi
Czas ładowania	2 godz.	-	4 godz.	Dane laboratoryjne 2
Temperatura otoczenia podczas ładowania	0°C	25°C	45°C	
Waga kompatybilnego smartfona	150 g	-	280 g	
Zakres regulacji ramienia poziomego	-12 mm	47 mm	35 mm	
Zakres montażu klamry mocującej	50 mm	-	90 mm	
Obsługiwane modele	Smartfony o szerokości nieprzekraczającej szerokości uchwytu.			
Grubość smartfona	<10 mm			
Bluetooth	Bluetooth 4.2			
EIRP	<3 dBm			
Częstotliwość robocza	2,402-2,480 GHz			

„Dane laboratoryjne 1”: Powyższe dane gromadzone są w następujących warunkach: temperatura 25°C; stabilizator został wyważony i przymocowany do iPhone'a XR. Gdy lampa jest ustawiona na najwyższy poziom jasności, czas działania stabilizatora wynosi 4,5 godziny. Gdy lampa jest wyłączona, a stabilizator jest w stanie gotowości, czas działania wynosi 25 godzin.

„Dane laboratoryjne 2”: Przy ładowaniu szybkim 15 W w określonej temperaturze 25°C czas ładowania wynosi 2 godziny. Przy ładowaniu zasilaczem o napięciu znamionowym 5 V / 2 A w określonej temperaturze 25°C czas ładowania wynosi 4 godziny. Rzeczywisty czas ładowania jest różny w zależności od czynników środowiskowych. Im niższa temperatura, tym dłuższy czas ładowania.

Wszystkie dane przedstawione w tej instrukcji obsługi zostały uzyskane w testach wewnętrznych laboratorium firmy ZHIYUN. W innych warunkach powyższe dane mogą się do pewnego stopnia różnić. Uwzględnij rzeczywiste warunki robocze tego produktu.

Dziękujemy za zakup stabilizatora SMOOTH 5. Informacje przedstawione poniżej dotyczą bezpieczeństwa, praw i obowiązków użytkownika. Przed przystąpieniem do użytkowania zapoznaj się ze zrozumieniem z treścią tej instrukcji, aby prawidłowo przygotować urządzenie do użytkowania. Niezapoznanie się z instrukcją oraz nieprzestrzeganie zamieszczonych w niej zaleceń i ostrzeżeń może prowadzić do poważnych obrażeń ciała użytkownika lub osób postronnych albo uszkodzenia urządzenia bądź mienia. Firma Guilin Zhishen Information Technology Co., Ltd (dalej zwana „ZHIYUN”) zastrzega sobie wszelkie prawa do końcowego wyjaśnienia niniejszej instrukcji oraz innych dokumentów związanych ze stabilizatorem SMOOTH 5. Te informacje mogą zostać zmienione bez uprzedzenia. Aby uzyskać najnowsze informacje o produkcie, odwiedź witrynę pod adresem www.zhiyun-tech.com.

Korzystając z tego produktu, niniejszym oświadczasz, że przeczytałeś dokładnie ten dokument oraz że rozumiesz i zgadzasz się na przestrzeganie niniejszych warunków. Wyrażasz zgodę na to, że ponosisz wyłączną odpowiedzialność za swoje zachowanie podczas korzystania z tego produktu oraz za wszelkie wynikające z tego konsekwencje. Zgadzasz się korzystać z tego produktu tylko do celów, które są właściwe i zgodne ze wszystkimi warunkami, środkami ostrożności, praktykami, zasadami i wytycznymi, które firma ZHIYUN przygotowała i może udostępnić.

ZHIYUN nie ponosi jakiegokolwiek odpowiedzialności za szkody, obrażenia ani odpowiedzialności prawnej ponoszonej bezpośrednio lub pośrednio w związku z użytkowaniem tego produktu. Użytkownicy powinni przestrzegać bezpiecznych i zgodnych z prawem praktyk, w tym, ale nie wyłącznie, tych wymienionych w niniejszym dokumencie.

ZHIYUN™ jest znakiem towarowym firmy Guilin Zhishen Information Technology Co., Ltd i podmiotów z nią powiązanych. Wszystkie nazwy produktów lub znaki towarowe, o których mowa w niniejszym dokumencie, są znakami towarowymi lub zarejestrowanymi znakami towarowymi ich odpowiednich właścicieli.

Oznaczenie wskazówek

Legendy



Porady i wskazówki



Ważne informacje

Ostrzeżenia

Aby zapoznać się z funkcjami tego produktu, przed rozpoczęciem pracy przeczytaj CAŁĄ Instrukcję użytkownika. Nieprawidłowa obsługa produktu może spowodować uszkodzenie produktu lub mienia osobistego i spowodować poważne obrażenia. Budowa tego produktu jest skomplikowana. Musi być on obsługiwany z ostrożnością i zachowaniem zdrowego rozsądku oraz wymaga pewnych podstawowych zdolności mechanicznych. Korzystanie z tego produktu

w sposób niebezpieczny i nieodpowiedzialny może spowodować obrażenia bądź uszkodzenie produktu lub innego mienia. Produkt ten nie jest przeznaczony do użytku przez dzieci bez bezpośredniego nadzoru osób dorosłych. NIE używać z niekompatybilnymi komponentami ani w żaden inny sposób, jak wspomniano lub określono w dokumentach dot. produktu dostarczonych przez ZHIYUN. Niniejsze wytyczne dotyczące bezpieczeństwa obejmują instrukcje odnoszące się do bezpieczeństwa, obsługi i konserwacji. W celu prawidłowej obsługi produktu i uniknięcia uszkodzeń lub poważnych obrażeń, przed montażem, konfiguracją lub użytkowaniem konieczne jest przeczytanie i przestrzeganie wszystkich instrukcji oraz ostrzeżeń zawartych w Instrukcji użytkownika.

Wytyczne dotyczące bezpiecznej eksploatacji

OSTRZEŻENIE:

1. Zapobiegaj kontaktowi produktu z jakimkolwiek rodzajem płynu. Nigdy nie zanurzaj produktu w wodzie ani nie dopuszczaj do jego zawilgocenia. Nie używaj produktu w trakcie deszczu ani w otoczeniu o wysokiej wilgotności. Narażenie podzespołów wewnętrznych produktu na wodę może spowodować korozję i w rezultacie doprowadzić do samoczynnego zapłonu baterii, a nawet jej wybuchu.
2. Jeżeli dojdzie do zapłonu produktu, niezwłocznie użyj wody lub mgiełki wody, piasku, koca przeciwogniowego, suchego proszku lub gaśnicy CO₂, aby go ugasić. Wybierz metodę zalecaną do bieżącej sytuacji.
3. Używaj produktu w środowisku o temperaturze od -10°C do 45°C.
4. Nie wolno rozbierać produktu w żaden sposób. Jeżeli bateria zostanie przebita podczas demontażu, spowoduje to wyciek elektrolitu, a nawet może prowadzić do jej zapłonu lub wybuchu.
5. Nie wolno uderzać, turlać ani rzucać produktem. Nie umieszczaj ciężkich przedmiotów na produkcie.
6. Nie podgrzewaj produktu. Nie wkładaj produktu do mikrofalówki ani szybkowaru.
7. Nie zostawiaj produktu w pobliżu źródeł ciepła (takich jak piec lub grzejnik itd.) ani we wnętrzu pojazdu w upalne dni. Nie należy przechowywać produktu w środowisku o temperaturze powyżej 45°C. Idealna temperatura przechowywania to od 22°C do 28°C.
8. Nie przechowuj baterii przez długi czas po całkowitym rozładowaniu, aby uniknąć stanu nadmiernego rozładowania, który może spowodować uszkodzenie ogniw baterii. Takie baterie nie nadają się do ponownego użycia.

OSTROŻNIE:

1. SMOOTH 5 jest urządzeniem wysokiej precyzji. Jeśli stabilizator SMOOTH 5 upadnie lub będzie podlegał oddziaływaniu siły zewnętrznej, może dojść do uszkodzenia skutkującego usterką.
2. Upewnij się, że podczas włączania stabilizatora SMOOTH 5 jego osie obrotu nie są zablokowane przez czynniki zewnętrzne.
3. Urządzenie SMOOTH 5 nie jest wodoodporne. Zapobiegaj kontaktowi wszelkich rodzajów płynów lub środków czyszczących ze stabilizatorem SMOOTH 5. Do czyszczenia zaleca się używanie suchej szmatki.
4. W trakcie użytkowania chroń stabilizator SMOOTH 5 przed pyłem i piaskiem.

UWAGA:

1. Po naładowaniu baterii odłącz produkt od ładowarki.
2. Jeżeli produkt nie będzie używany przez dłużej niż 10 dni, rozładuj/naładuj baterię do poziomu 40–65%, aby wydłużyć czas eksploatacji baterii.
3. Rozładuj baterię i ładuj ją ponownie co trzy miesiące, aby utrzymać sprawność baterii.
4. Trzymaj rączkę stabilnie podczas włączania stabilizatora SMOOTH 5. Drżenie w czasie włączania zasilania może spowodować niemożność uruchomienia.

Okres gwarancji

1. W ciągu 15 dni od otrzymania produktu klienci mają prawo do wymiany lub bezpłatnej naprawy w przypadku wad jakościowych stwierdzonych w produkcie.
2. Klienci są uprawnieni do bezpłatnej usługi naprawczej od firmy ZHIYUN za każdą materiałową lub produkcyjną wadę produktu, która spowoduje awarię produktu podczas normalnego użytkowania przez konsumenta i na warunkach okresu obowiązywania gwarancji, czyli 12 miesięcy od daty sprzedaży. Okres gwarancji jest różny w zależności od komponentów produktu i kraju zakupu. Aby uzyskać szczegółowe informacje dotyczące gwarancji, skontaktuj się z naszym zespołem ds. usług posprzedażowych za pośrednictwem oficjalnej witryny internetowej spółki ZHIYUN lub w miejscu zakupu.

Wyłączenia gwarancji

1. Produkty używane w niewłaściwy sposób, zanieczyśnione, zamoczone, poddane nieautoryzowanym naprawom lub przeróbkom oraz te, które brały udział w kolizjach i wypadkach.
2. Produkty używane w niewłaściwy sposób lub których etykiety bądź oznaczenia bezpieczeństwa zostały oderwane lub zmienione.
3. Produkty, których okres gwarancyjny wygasł.
4. Produkty uszkodzone z powodu działania siły wyższej, takiej jak pożar, powódź, burza itp.

Procedura roszczenia gwarancyjnego

1. Jeśli po zakupie wystąpi awaria lub jakikolwiek problem, skontaktuj się z lokalnym przedstawicielem lub asystentem. Zawsze możesz też skontaktować się z działem obsługi klienta ZHIYUN wysyłając e-mail na adres info@zhiyun-tech.com lub na stronie internetowej www.zhiyun-tech.com.
2. Twój lokalny agent lub obsługa klienta ZHIYUN poprowadzi Cię przez całą procedurę serwisową dotyczącą jakichkolwiek napotkanych problemów z produktem. ZHIYUN zastrzega sobie prawo do ponownej oceny uszkodzonych lub zwróconych produktów.

Informacje dla klientów

Nazwisko klienta:

Numer telefonu:

Adres:

Informacje dot. sprzedaży

Data sprzedaży:

Numer seryjny produktu:

Nazwa dystrybutora:

Numer kontaktowy dystrybutora:

Pierwszy wpis serwisowy

Data usługi:

Podpis serwisanta:

Przyczyna problemu:

Rezultat
serwisowania: Rozwiązany Nerozwiązany Zwrócono /
Wymieniono



Strona internetowa



Weibo



Vimeo



Google+



Facebook
(Zhiyun Support)



Facebook
(Zhiyun Tech)



Youku



Youtube



Wechat



Instagram

Tel: +86 400 900 6868

Infolinia w Stanach Zjednoczonych: +1 808-319-6137, czynna od poniedziałku do piątku w godzinach 9:00 – 18:00 GMT-7

Infolinia w Europie: +49 (0) 61018132180, 10:00–17:00 GMT+1, od poniedziałku do piątku

Witryna: www.zhiyun-tech.com

E-mail: info@zhiyun-tech.com

Adres: 09 Huangtong Road, Tieshan Industrial Zone, Qixing District, Guilin, 541004, Guangxi, Chiny

Certyfikat jakości

This product is confirmed to meet quality standards and permitted for sale after strict inspection.

QC Inspector: _____



Pełne informacje o produkcie można znaleźć w oficjalnej witrynie firmy ZHIYUN: Zawartość witryny www.zhiyun-tech.com może zostać zmieniona bez uprzedzenia.

ZHIYUN™ jest znakiem handlowym firmy ZHISHEN.

Wszystkie nazwy produktów marki wymienione poniżej są znakami towarowymi lub zastrzeżonymi znakami towarowymi odpowiednich właścicieli.

Copyright © 2021 ZHISHEN. Wszelkie prawa zastrzeżone.

ZHIYUN-TECH.COM