

# ≡ COFLOW

PRO

## EcoFlow DELTA Pro | Instrukcja obsługi

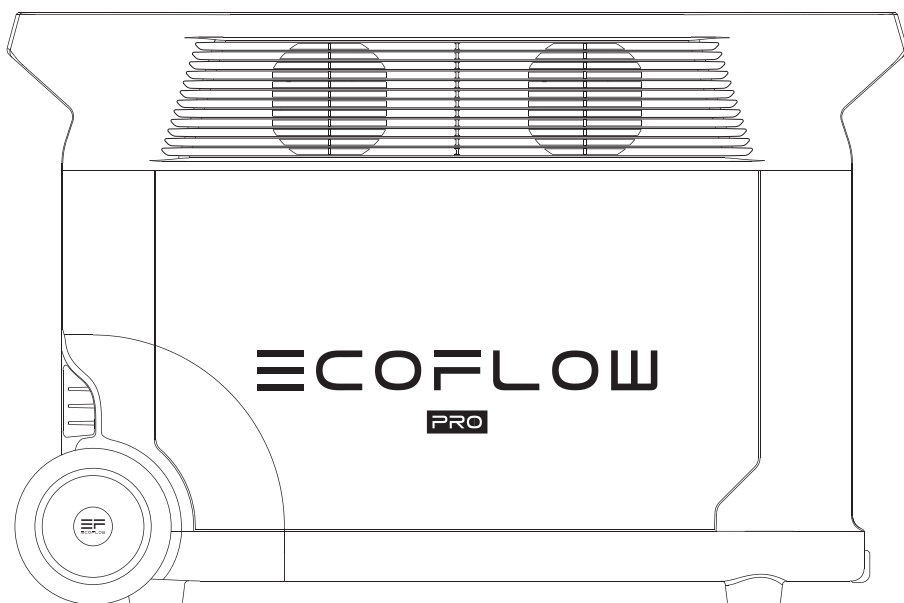

# KLAUZULA

---

Należy uważnie przeczytać wszystkie wskazówki dotyczące bezpieczeństwa, ostrzeżenia oraz warunki użytkowania. Przed użyciem należy zapoznać się z warunkami użytkowania i zastrzeżeniami dostępnymi na stronie <https://ecoflow.com/pages/terms-of-use> oraz z naklejkami umieszczonymi na produkcie. Użytkownicy ponoszą pełną odpowiedzialność za wszystkie czynności i działania. Należy zapoznać się z odpowiednimi przepisami obowiązującymi w danym regionie. Użytkownik ponosi wyłączną odpowiedzialność za znajomość wszystkich stosownych przepisów i używanie produktów EcoFlow w sposób zgodny z nimi.

# SPIS TREŚCI

1. Specyfikacja techniczna	1
----------------------------	---

## 2. Wskazówki dotyczące bezpieczeństwa

2.1 Użycie	2
2.2 Informacje dotyczące utylizacji	3

## 3. Rozpoczęcie użytkowania

3.1 Opis produktu	4
3.2 Ekran LCD	5
3.3 Użycie produktu	5
3.4 Ładowanie sieciowe	7
3.5 Ładowanie solarne	8
3.6 Ładowanie samochodowe	8
3.7 Tryb Smart Extra Battery	9
3.8 Aplikacja	9
3.9 Tryb X-Boost	9
3.10 Tryb zasilania awaryjnego (EPS)	10

4. FAQs (Często zadawane pytanie)	10
-----------------------------------	----

5. Rozwiązywanie problemów	11
----------------------------	----

6. Zawartość paczki	12
---------------------	----

7. Przechowywanie i konserwacja	12
---------------------------------	----

# 1. Specyfikacja techniczna

## Informacje ogólne

Waga netto	Około 45kg
Wymiary	63x28x41.6 cm
Pojemność	3600Wh, 48V
Certyfikaty	CE WEEE CTP RCM KC
Wi-Fi	Wspierane
Bluetooth	Wspierane

## Porty wyjściowe

AC ( wyjście prądu zmiennego)(x4)	Wyjście czystego napięcia, 3600W łącznie (źródło 7200W), 230V- (50Hz/60Hz)
USB-A (x2)	5V $\overline{\text{---}}$ 2.4A, 12W Max per port
USB-A Fast Charge (x2)	5V $\overline{\text{---}}$ 2.4A 9V $\overline{\text{---}}$ 2A 12V $\overline{\text{---}}$ 1.5A, 18W Max dla portu
USB-C (x2)	5/9/12/15/20V $\overline{\text{---}}$ 5A, 100W Max dla portu
Ładowarka samochodowa	12.6V $\overline{\text{---}}$ 10A, 126W Max
Wyjście prądu zmiennego 5521(x2)	12.6V $\overline{\text{---}}$ 3A, 38W Max dla portu
Port Anderson	12.6V $\overline{\text{---}}$ 30A, 378W Max

\* Ładowarka samochodowa współdzieli zasilanie z portem wyjściowym DC5521, oferując maksymalną moc 126 W.

## Porty wejściowe

Ładowarka sieciowa	230V 2875W Max
Wejście prądu zmiennego	100-120V- 12.5A, 220-240V- 12.5A, 50Hz/60Hz
Ładowarka solarna	11-150V $\overline{\text{---}}$ 15A Max, 1600W Max
Ładowarka samochodowego	Wspiera akumulator 12V/24V domyślnie 8A

## Informacje dotyczące akumulatora

Substancja celi akumulatora	LFP
Żywotność	1 rok (Po pełnym naładowaniu)
Cykl życia akumulatora	3500 cykli do 80%+ pojemności
Systemy zabezpieczające	Zabezpieczenie nadnapięciowe, zabezpieczenie przed przeciążeniem, zabezpieczenie przed nadmierną temperaturą, zabezpieczenie przeciwzwarciove, zabezpieczenie przed niską temperaturą, zabezpieczenie przed niskim napięciem, zabezpieczenie nadprądowe

## Temperatura środowiska pracy

Optymalna temperatura pracy	20°C do 30°C
Temperatura rozładowywania	-10°C do 45°C
Temperatura ładowania	0°C do 145°C
Temperatura przechowywania	0°C do 45°C    optymalna: 20°C do 30°C

## Akcesoria (Sprzedawane osobno)

Akumulator "DELTA Pro Smart Extra Battery"	Maksymalnie dwie jednostki
Generator "EcoFlow Smart"	
Pilot "DELTA Pro Pilot"	Przewodowy lub bezprzewodowy
Pilot "Control EV X-Stream Adapter"	Doładowanie z akumulatora pojazdów elektrycznych

# 2. Wskazówki dotyczące bezpieczeństwa

## 2.1 Użycie

1. Nie należy używać urządzenia w pobliżu źródeł ciepła, takich jak ogień lub piec grzewczy.
2. Należy unikać kontaktu z płynami wszelkiego rodzaju. Nie należy używać urządzenia w deszczu lub przy dużej wilgotności powietrza.
3. Nie wolno używać urządzenia w pobliżu silnych ładunków elektrostatycznych lub pól magnetycznych.
4. Nie wolno demontować urządzenia w żaden sposób ani go przebiejać.
5. Należy unikać używania przewodów lub innych metalowych przedmiotów, które mogą spowodować zwarcie.
6. Nie należy używać komponentów ani akcesoriów innych firm. W przypadku konieczności wymiany jakiegokolwiek elementu lub akcesorium należy skontaktować się z oficjalnymi kanałami sprzedaży EcoFlow.
7. Podczas korzystania z produktu należy ściśle przestrzegać temperatury środowiska pracy podanej w niniejszej instrukcji obsługi. Zbyt wysoka temperatura może spowodować pożar lub eksplozję; zbyt niska temperatura może spowodować poważne obniżenie wydajności produktu lub przerwanie jego działania.
8. Nie należy układać na produkcie żadnych ciężkich przedmiotów.
9. Nie wolno zamykać wentylatora urządzenia na siłę podczas użytkowania ani nie umieszczać produktu w niewentylowanym lub zakurzonym miejscu.
10. Nie należy uderzać w urządzenie ani go upuszczać lub wstrząsać nim. Podczas transportu produktu należy bezpiecznie go zamocować, aby uniknąć uszkodzenia. W przypadku poważnych uszkodzeń należy natychmiast wyłączyć źródło zasilania i zaprzestać używania produktu.
11. Jeśli podczas używania produktu przypadkowo wpadnie on do wody, należy umieścić go w bezpiecznym, otwartym miejscu i nie zbliżać się do niego aż do całkowitego wyschnięcia. Wysuszonego produktu nie należy używać ponownie i należy go zutylizować zgodnie z punktem 2.2 poniższej instrukcji. Jeśli produkt zapali się, zalecamy użyć gaśnic w następującej kolejności: woda lub mgła wodna, piasek, koc gaśniczy, suchy proszek, a na końcu gaśnicę na dwutlenek węgla.
12. Porty należy czyścić wyłącznie suchą szmatką.
13. Należy mieścić urządzenie na płaskiej powierzchni, aby zapobiec jego przewróceniu. Jeśli produkt zostanie przewrócony i poważnie uszkodzony, należy go natychmiast wyłączyć, umieścić akumulator na otwartej przestrzeni, trzymać z dala od ludzi i materiałów łatwopalnych oraz zutylizować zgodnie z lokalnymi przepisami.
14. Należy przechowywać urządzenie w miejscu niedostępnym dla dzieci i zwierząt domowych.

## 2.2 Informacje dotyczące utylizacji

1. Jeśli to możliwe, przed utylizacją należy całkowicie rozładować akumulator. Ponieważ zawiera on niebezpieczne substancje chemiczne, akumulator należy utylizować wyłącznie w wyznaczonych kanałach recyklingu, a nie wyrzucać do zwykłych śmieci. Należy zapoznać się z lokalnymi przepisami dotyczącymi recyklingu i utylizacji akumulatora.
2. Jeśli z powodu awarii produktu nie można całkowicie rozładować akumulatora należy skontaktować się z firmą zajmującą się profesjonalnym recyklingiem akumulatorów w celu dalszego przetworzenia.
3. Należy utylizować akumulatory, które nie nadają się już do ponownego ładowania.

## 3. Rozpoczęcie użytkowania

### 3.1 Opis produktu

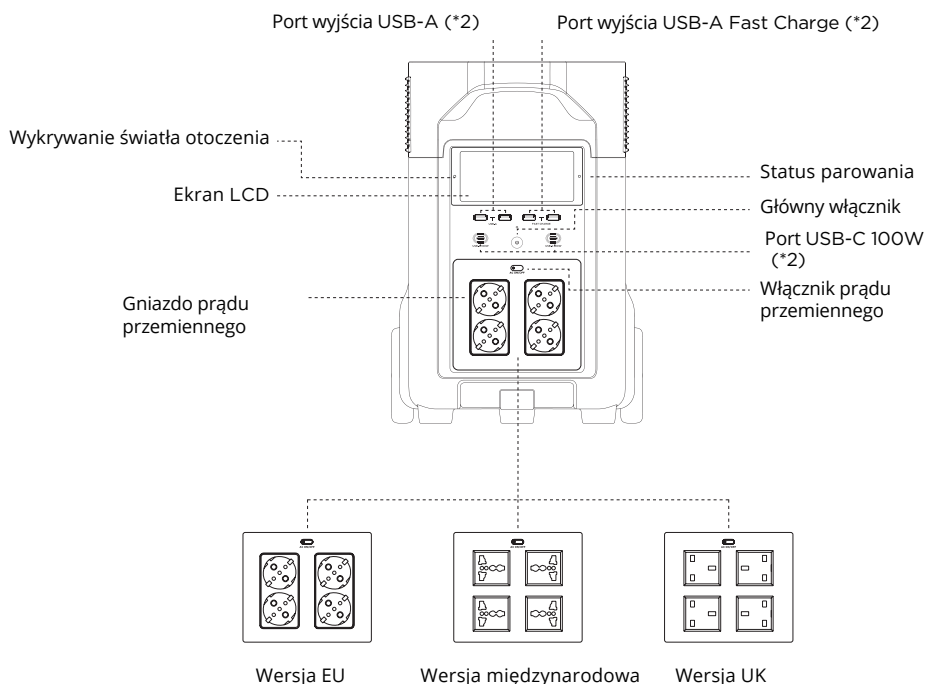

**Uwaga:** Powyższy rysunek przedstawia różne typy gniazdek w różnych krajach. Ma on charakter poglądowy i należy go odnieść do rzeczywistego produktu.

Wejście ładujące X-Stream AC

Port wejściowy zasilania energią słoneczną/ładowania samochodowego

Przełącznik prędkości ładowania prądem zmiennym

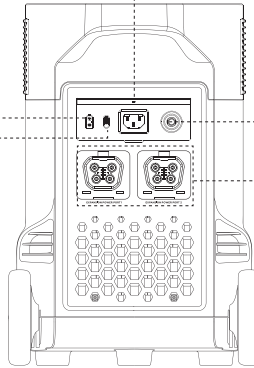

Przełącznik ochrony przed przeciążeniem

Port dodatkowego akumulatora (\*2)

Port Anderson  
Przycisk zasilania 12 V DC  
Przycisk IOT  
Przycisk parowania  
Port Infinity

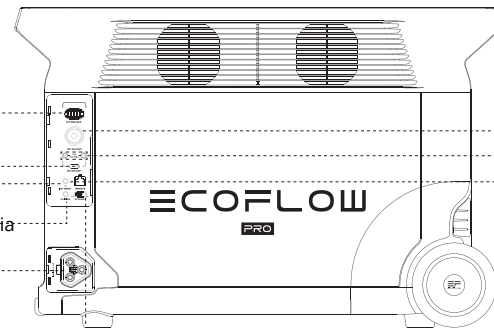

Wyjście samochodowe  
Port wyjściowy DC5521  
Port zdalnego sterowania

Przełącznik trybu czuwania

## 3.2 Wyświetlacz LCD

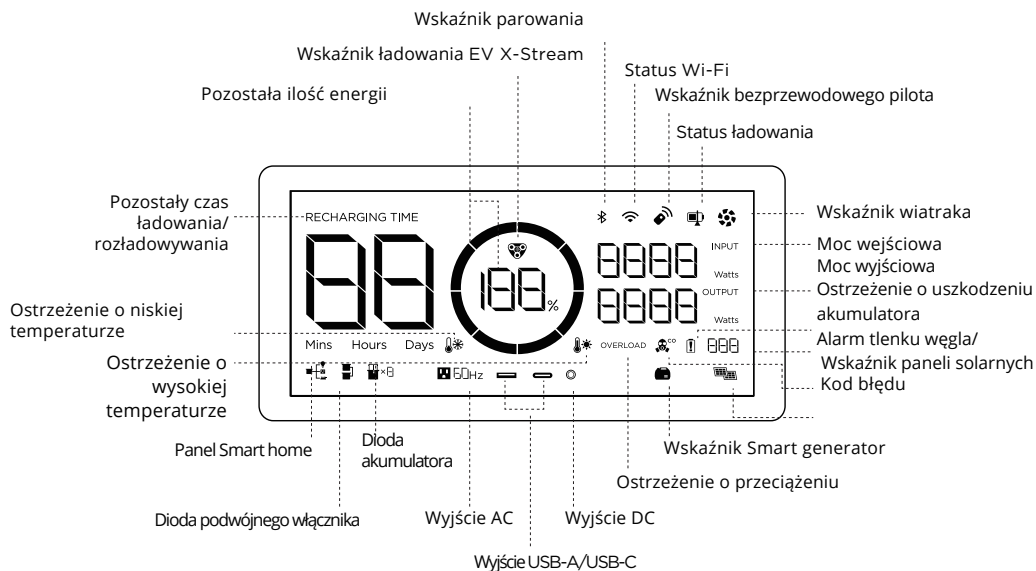

Wskaźnik poziomu naładowania akumulatora

Podczas ładowania pierścień będzie się napełniał. Jeśli poziom naładowania produktu wynosi 0%, pierścień będzie migał

Status Wi-Fi:

Po naciśnięciu przycisku IOT przez 3 sekundy ikona Wi-Fi zacznie migać, wskazując, że produkt jest gotowy do parowania. Połącz produkt z aplikacją, albo (1) wyszukując produkt na liście połączeń Wi-Fi w telefonie, albo (2) podłącz produkt do Internetu. W pierwszym przypadku ikona będzie nadal migać; w drugim - nie będzie migać.

Kod błędu:

Konkretne kody błędów można znaleźć w aplikacji EcoFlow..

Alarm tlenku węgla:

Pojawia się zawsze, gdy podłączony inteligentny generator EcoFlow automatycznie wyłącza się po wykryciu niebezpiecznego poziomu tlenku węgla

\* Więcej informacji na temat rozwiązywania problemów można znaleźć w rozdziale 5.

### 3.3 Użycie produktu

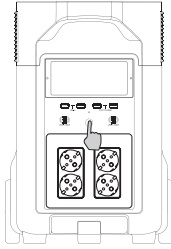

Naciśnij krótko by włączyć

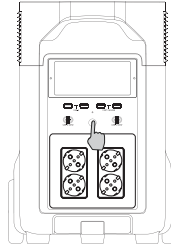

Naciśnij długo by wyłączyć

#### **Włączenie produktu, wyłączenie produktu, włączenie wyświetlacza LCD**

Naciśnij krótko Główny Przycisk Zasilania, aby włączyć produkt; ekran LCD zaświeci się i pojawi się ikona wskaźnika poziomu naładowania akumulatora.

Po 5 minutach bezczynności produkt przejdzie w tryb uśpienia; ekran LCD automatycznie się wyłączy. Gdy produkt wykryje zmianę obciążenia lub operację, ekran LCD automatycznie się zaświeci. Aby włączyć lub wyłączyć ekran LCD, należy krótko nacisnąć główny przycisk zasilania.

Aby wyłączyć urządzenie, należy nacisnąć i przytrzymać Główny Przycisk Zasilania.

Domyślny czas czuwania produktu wynosi 2 godziny. Po wyłączeniu innych przycisków zasilania i braku dostępu do innych urządzeń przez 2 godziny, produkt wyłączy się automatycznie. Czas czuwania można ustawić w aplikacji.

#### **Port wyjściowy 12 V DC**

Gdy główny przycisk zasilania jest włączony, naciśnij krótko przycisk zasilania prądem stałym 12 V, aby użyć portu wyjściowego prądu stałego 12 V. Ponownie naciśnij krótko przycisk zasilania 12 V DC, aby wyłączyć urządzenie.

Gdy przycisk zasilania 12 V DC jest włączony, produkt nie wyłączy się automatycznie.

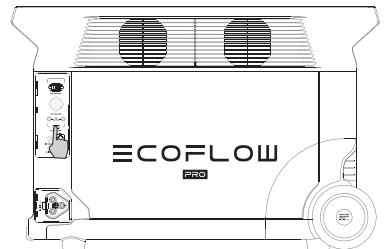

Naciśnij krótko  
Przycisk zasilania 12 V  
DC

#### **Port wyjścia AC**

Gdy główny przycisk zasilania jest włączony, naciśnij krótko przycisk zasilania AC, aby użyć portów wyjścia AC. Ponowne krótkie naciśnięcie przycisku zasilania AC powoduje wyłączenie urządzenia.

Domyślny czas czuwania portu AC Output wynosi 12 godzin. Jeżeli przez 12 godzin nie będzie dostępne żadne obciążenie, przycisk zasilania AC wyłączy się automatycznie.

Aby oszczędzać energię, należy wyłączać przycisk zasilania, gdy urządzenie nie jest używane.

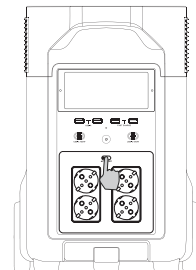

Krótkie naciśnięcie  
Przycisk zasilania  
12V AC

### 3.4 Ładowanie sieciowe

Technologia szybkiego ładowania X-Stream firmy EcoFlow jest przeznaczona specjalnie do ładowania prądem zmiennym i oferuje 1800 W maksymalnej mocy wejściowej. Moc ładowania można kontrolować za pomocą przełącznika prędkości ładowania prądem zmiennym. Domyślna maksymalna moc wejściowa dla szybkości ładowania prądem zmiennym wynosi 400W, którą można zmienić w aplikacji EcoFlow.

W przypadku wystąpienia nietypowych sytuacji, gdy prąd wejściowy prądu zmiennego przekracza 20 A, port wejściowy ładowania X-Stream uruchomi funkcję samoczynnego zabezpieczenia, na wyświetlaczu automatycznie pojawi się wyłącznik ochrony przed przeciążeniem. Po potwierdzeniu, że produkt nie jest uszkodzony, można nacisnąć przycisk przeciążenia, aby wznowić ładowanie.

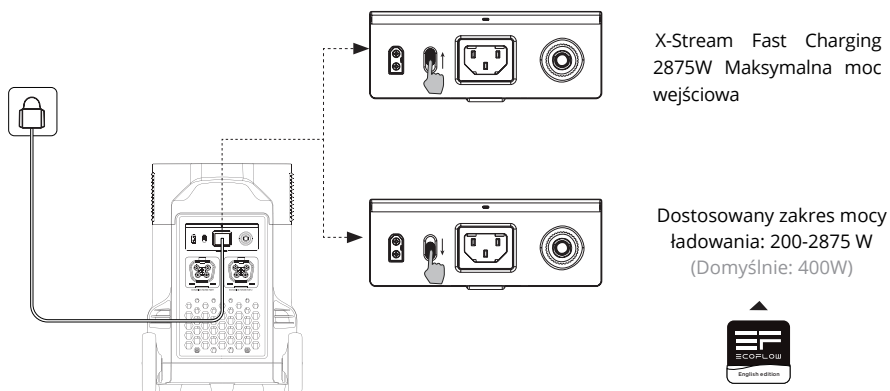
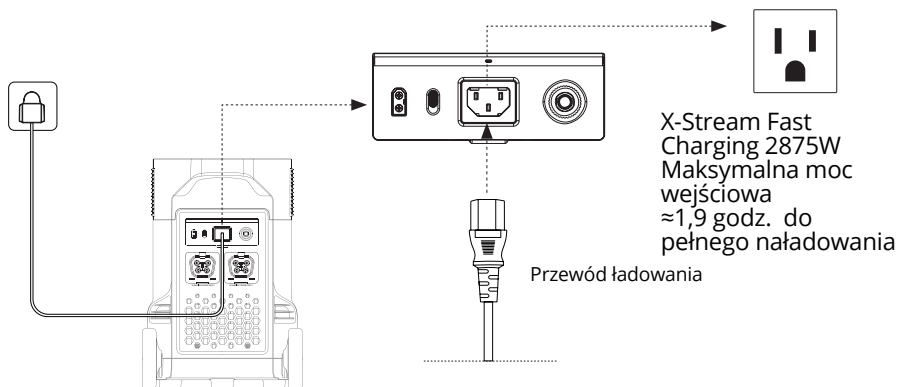

Aplikacja EcoFlow

Moc ładowania można regulować za pomocą przełącznika szybkości ładowania AC znajdującego się z tyłu produktu. Zakres mocy ładowania można ustawić w aplikacji EcoFlow.

Do szybkiego ładowania należy używać kabla prądu zmiennego EcoFlow. EcoFlow nie ponosi odpowiedzialności za jakiegokolwiek konsekwencje wynikające z nieprzestrzegania instrukcji, w tym między innymi za ładowanie za pomocą kabli AC innych firm.

### 3.5 Ładowanie solarne

Aby naładować urządzenie, można połączyć panele słoneczne w szereg, jak pokazano na rysunku. Produkt obsługuje napięcie wejściowe pomiędzy 11-150 V DC, maksymalne natężenie prądu to 15 A, maksymalna moc ładowania to 1600 W.

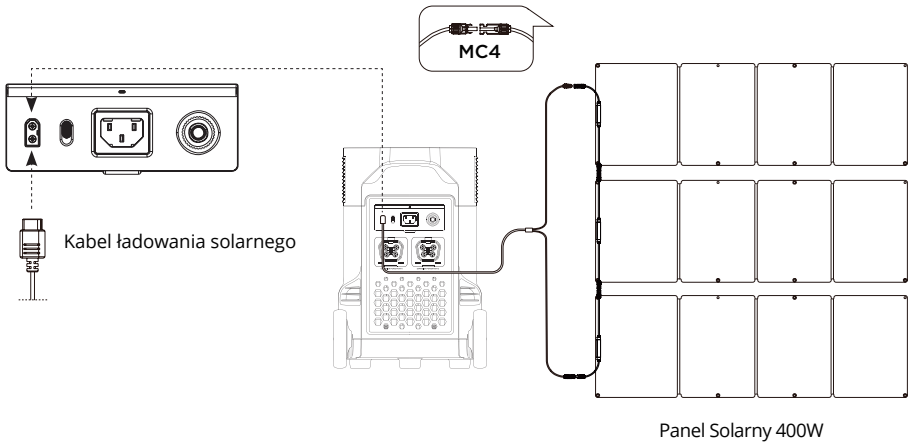

W przypadku korzystania z panelu słonecznego EcoFlow do ładowania produktu, należy postępować zgodnie z instrukcjami dołączonymi do panelu słonecznego.

Przed podłączeniem panelu słonecznego należy upewnić się, że napięcie wyjściowe panelu słonecznego mieści się w zakresie 150 V, aby uniknąć uszkodzenia produktu.

### 3.6 Ładowanie samochodowe

Użytkownicy mogą ładować urządzenie za pośrednictwem gniazda samochodowego. Obsługuje ono ładowarki samochodowe o napięciu 12/24 V i domyślnym prądzie ładowania 8 A.

Aby uniknąć problemów z uruchomieniem urządzenia z powodu niewystarczającej mocy akumulatora, należy ładować urządzenie za pomocą ładowarki samochodowej po uruchomieniu samochodu. Ponadto należy upewnić się, że gniazdo zapalniczki samochodowej i kabel wejściowy ładowarki samochodowej są w dobrym stanie. Firma EcoFlow nie ponosi odpowiedzialności za jakiegokolwiek straty lub szkody spowodowane nieprzestrzeganiem instrukcji.

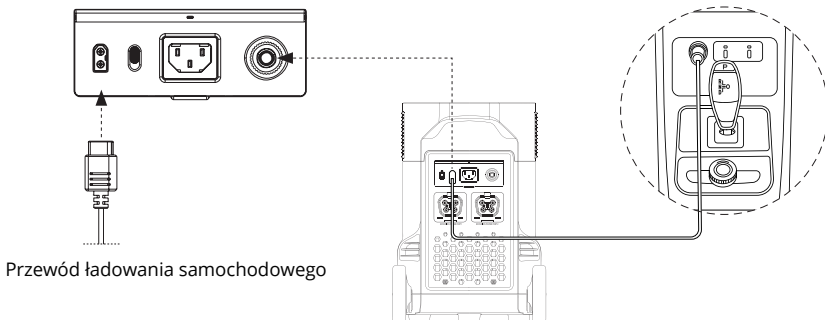

### 3.7 Tryb Smart Extra Battery

Pojedynczy DELTA Pro może być połączony jednocześnie z maksymalnie dwoma akumulatorami Smart Extra w celu zwiększenia wydajności. Szczegółowe instrukcje znajdują się w instrukcjach obsługi akumulatora Smart Extra i generatora Smart.

#### ŚRODKI OSTROŻNOŚCI

1. Przed ich podłączeniem lub odłączeniem należy wyłączyć zarówno Smart Extra Battery, jak i DELTA Pro.
2. Przed użyciem upewnij się, że zarówno DELTA Pro, jak i Smart Extra Battery wyświetlają na swoich ekranach ikonę dodatkowego akumulatora.
3. Wyłącz Smart Battery przed jego podłączeniem lub odłączeniem.
4. Nie należy dotykać metalowych końcówek złącza akumulatora Smart Extra Battery. Jeśli metalowe zaciski wymagają czyszczenia, delikatnie przetrzyj je suchą szmatką.

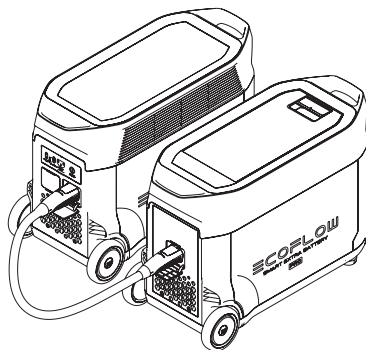

### 3.8 Aplikacja

Aplikacja EcoFlow App daje użytkownikom możliwość zdalnego sterowania i monitorowania produktu EcoFlow. Przeczytaj instrukcję obsługi aplikacji EcoFlow App i skorzystaj z linka do pobrania tutaj: <https://ecoflow.com/pages/ecoflow-app>

#### Polityka prywatności

Korzystając z Produktów, Aplikacji i Usług EcoFlow, użytkownik wyraża zgodę na Warunki użytkowania i Politykę prywatności EcoFlow, do której można uzyskać dostęp poprzez sekcję "O nas" na stronie lub w Aplikacji EcoFlow lub na oficjalnej stronie internetowej EcoFlow pod adresem: <https://ecoflow.com/pages/terms-of-use> and <https://ecoflow.com/pages/privacy-policy>



### 3.9 X-Boost

Dzięki technologii EcoFlow X-Boost produkt może zasilać urządzenie o maksymalnej mocy 4500 W, podczas gdy znamionowa moc wyjściowa pozostaje na poziomie 3600 W, co pozwala uniknąć awarii z powodu zabezpieczenia przed przeciążeniem.

Porady dotyczące trybu X-Boost

1. Funkcja X-Boost nie jest dostępna, gdy wyjście AC jest włączone w trybie ładowania (w trybie obejścia).
2. Funkcja X-Boost nie ma zastosowania do wszystkich urządzeń elektrycznych; nie jest kompatybilna z urządzeniami o rygorystycznych wymaganiach dotyczących napięcia i mocy znamionowej powyżej 3600 W. Urządzenia z zabezpieczeniem napięciowym (np. precyzyjne instrumenty) nie są obsługiwane. Tryb X-Boost jest bardziej odpowiedni dla urządzeń grzewczych. Należy przeprowadzić własne testy z urządzeniami z włączonym trybem X-Boost.

### 3.10 Tryb zasilania awaryjnego (EPS)

Produkt obsługuje tryb EPS. Po podłączeniu zasilania z sieci do portu wejściowego AC produktu za pomocą kabla AC można zasilać urządzenia elektryczne za pomocą portu wyjściowego AC (w tej sytuacji zasilanie AC będzie pochodzić z sieci, a nie ze stacji ładującej). W przypadku nagłego zaniku zasilania produkt może w ciągu 30 ms automatycznie przełączyć się na tryb zasilania z akumulatora. Jako podstawowa funkcja UPS, funkcja ta nie obsługuje przełączania w czasie 0 ms. Nie należy podłączać tego produktu do urządzeń wymagających UPS 0ms, takich jak serwery danych i stacje robocze. Przed użyciem produktu należy sprawdzić i potwierdzić jego kompatybilność. Zalecamy ładowanie tylko jednego urządzenia na raz i unikanie używania wielu urządzeń w tym samym czasie, aby uniknąć uruchomienia systemu ochrony przed przeciążeniem. Firma EcoFlow nie ponosi odpowiedzialności za awarie urządzeń lub utratę danych spowodowane nieprzestrzeganiem niniejszej instrukcji.

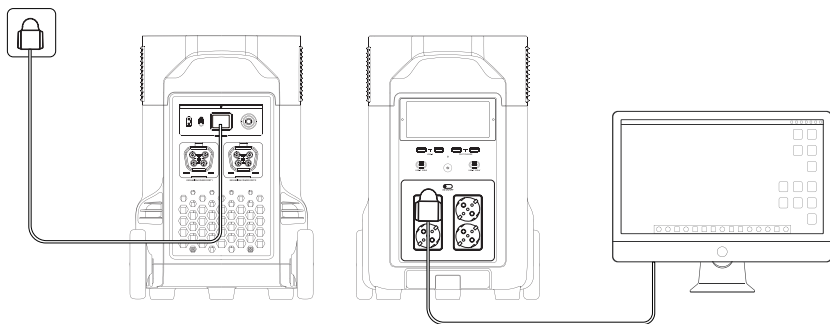

## 4. FAQs ( Często zadawane pytania)

### 1. Jakiego akumulatora używa ten produkt?

Urządzenie używa wysokiej jakości akumulatora LFP.

### 2. Jakie urządzenia mogą być zasilane przez port wyjściowy prądu zmiennego?

Dzięki mocy znamionowej 3600 W i mocy szczytowej 7200 W port wyjściowy prądu zmiennego produktu może zasilać większość urządzeń gospodarstwa domowego. Przed użyciem zaleca się sprawdzenie mocy urządzeń i upewnienie się, że suma mocy wszystkich podłączonych urządzeń jest niższa od mocy znamionowej.

### 3. Jak długo produkt może ładować moje urządzenia?

Czas ładowania jest wyświetlany na ekranie LCD produktu i można go wykorzystać do oszacowania czasu ładowania większości urządzeń przy stabilnym zużyciu energii.

### 4. Skąd mam wiedzieć, że produkt jest w trakcie ładowania?

Podczas ładowania na ekranie LCD wyświetlany jest pozostały czas ładowania. W międzyczasie ikona wskaźnika ładowania zacznie się obracać, a po prawej stronie okręgu pojawi się procentowa wartość pozostałej energii akumulatora oraz moc wejściowa.

### 5. Jak czyścić produkt?

Należy delikatnie wytrzeć urządzenie suchą, miękką, czystą ściereczką lub ręcznikiem papierowym.























### 6. Jak przechowywać produkt?

Przed przechowywaniem należy najpierw wyłączyć produkt, a następnie przechowywać go w suchym, przewiewnym miejscu w temperaturze pokojowej. Nie należy umieszczać go w pobliżu źródeł wody. W przypadku długotrwałego przechowywania należy rozładować akumulator do 30% i ładować go do 60% co trzy miesiące, aby wydłużyć jej żywotność.

### 7. Czy mogę wnieść produkt do samolotu?

Nie.  
10

## 5. Rozwiązywanie problemów

Wskaźnik	Problem	Rozwiązanie
 OVERLOAD (Miga)	Ochrona przed przeciążeniem USB-A	Wznów normalną pracę, odłączając urządzenie elektryczne podłączone do portu USB-A.
 OVERLOAD (Miga)	Ochrona przed przeciążeniem USB-C	Wznów normalną pracę, odłączając urządzenie elektryczne podłączone do portu USB-C.
  (Miga)	Ochrona USB-C przed wysoką temperaturą	Po ostygnięciu urządzenie automatycznie wznowi normalną pracę.
RECHARGING TIME   (Miga)	Ochrona ładowania w wysokiej temperaturze	Ładowanie może zostać wznowione automatycznie po ostygnięciu akumulatora.
  (Miga)	Ochrona wyładowania akumulatora w wysokiej temperaturze	Zasilanie może zostać wznowione automatycznie po ostygnięciu akumulatora.
RECHARGING TIME   (Miga)	Low Temperature Charge Protection	Ładowanie może zostać wznowione automatycznie po wzroście temperatury akumulatora powyżej 5°C.
  (Miga)	Ochrona przed niską temperaturą ładowania	Zasilanie może zostać wznowione automatycznie po wzroście temperatury akumulatora powyżej -12°C.
 50Hz OVERLOAD (Miga)	Zabezpieczenie przeciążeniowe wyjścia AC	Normalna praca zostanie wznowiona automatycznie po usunięciu przeciążonego urządzenia i ponownym uruchomieniu produktu. Urządzenia elektryczne powinny być używane w zakresie mocy znamionowej. (Więcej informacji na temat ograniczeń mocy można znaleźć w instrukcji X-Boost aby uzyskać więcej informacji o ograniczeniach mocy).
 50Hz  (Miga)	Ochrona przed wysoką temperaturą AC	Należy sprawdzić, czy wlot i wylot wentylatora są zablokowane, jeśli nie, normalna praca zostanie wznowiona automatycznie po spadku temperatury produktu.
 50Hz  (Miga)	Ochrona przed niską temperaturą AC	Normalne działanie zostanie wznowione automatycznie w momencie użycia produktu w optymalnej temperaturze otoczenia.
 (Miga)	Blokada wentylatora	Należy sprawdzić, czy wentylator nie jest zablokowany przez obce materiały.
 OVERLOAD (Miga)	Zabezpieczenie przed przeciążeniem ładowarki samochodowej	Produkt wznowi normalne działanie automatycznie po odłączeniu urządzenia podłączonego do ładowarki samochodowej.
  (Miga)	Ochrona przed wysoką temperaturą ładowarki samochodowej	Po ostygnięciu urządzenie automatycznie wznowi normalną pracę.
 (Pozostaje włączony)	Awaria akumulatora	Skontaktuj się z działem obsługi klienta EcoFlow

**Jeśli podczas użytkowania na ekranie LCD produktu pojawi się komunikat alarmowy i nie zniknie on po ponownym uruchomieniu, należy natychmiast zaprzestać używania urządzenia (nie próbować go ładować ani rozładowywać).**

**Jeśli potrzebna jest jakakolwiek inna pomoc, należy skontaktować się z Działem Obsługi Klienta EcoFlow.**

## 6. Zawartość paczki

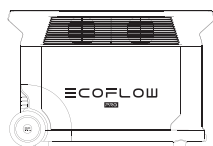

DELTA Pro

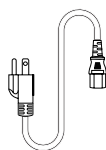

Kabel ładujący AC

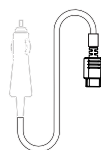

Samochodowy kabel ładujący

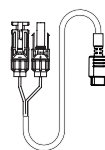

Kabel do ładowania solarnego

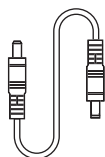

Kabel przejściówka :  
DC5521 doDC5525

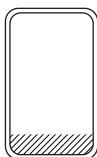

Ośłona uchwytu



Adapter do DELTA Pro  
Smart Generator

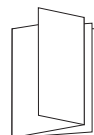

Instrukcja obsługi i  
kwarta gwarancyjna

## 7. Przechowywanie i konserwacja

1. Najlepiej używać i przechowywać produkt w temperaturze od 20°C do 30°C i zawsze trzymać go z dala od wody, intensywnego ciepła i ostrych przedmiotów. Nie przechowywać przez dłuższy czas w temperaturze powyżej 45°C lub poniżej -10°C.

2. Przechowywanie akumulatora z niskim poziomem naładowania przez dłuższy czas skraca jego żywotność. DELTA Pro łagodzi szkody, wprowadzając akumulator w tryb hibernacji. Aby w pełni wykorzystać możliwości akumulatora, należy upewnić się, że jego poziom naładowania wynosi około 60% przed umieszczeniem DELTA Pro w miejscu długoterminowego przechowywania, a następnie raz na trzy miesiące rozładować akumulator do 30% i ponownie naładować do 60%.

# Ochrona środowiska



Zużyty sprzęt elektroniczny oznakowany zgodnie z dyrektywą Unii Europejskiej, nie może być umieszczany łącznie z innymi odpadami komunalnymi. Podlega on selektywnej zbiórce i recyklingowi w wyznaczonych punktach. Zapewniając jego prawidłowe usuwanie, zapobiegasz potencjalnym, negatywnym konsekwencjom dla środowiska naturalnego i zdrowia ludzkiego. System zbierania zużytego sprzętu zgodny jest z lokalnie obowiązującymi przepisami ochrony środowiska dotyczącymi usuwania odpadów. Szczegółowe informacje na ten temat można uzyskać w urzędzie miejskim, zakładzie oczyszczania lub sklepie, w którym produkt został zakupiony.



Produkt spełnia wymagania dyrektyw tzw. Nowego Podejścia Unii Europejskiej (UE), dotyczących zagadnień związanych z bezpieczeństwem użytkowania, ochroną zdrowia i ochroną środowiska, określających zagrożenia, które powinny zostać wykryte i wyeliminowane.

Szczegółowe informacje o warunkach gwarancji dystrybutora / producenta dostępne na stronie internetowej <https://serwis.innpro.pl/gwarancja>